

DINSTAR

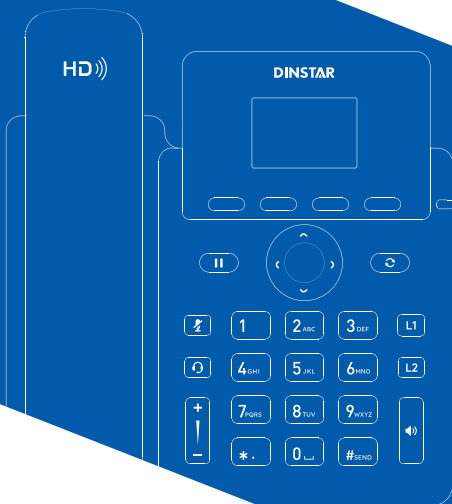

快速入门指南

适用于G240系列

欢迎您选购鼎信通达IP话机!

使用话机之前请仔细阅读本快速入门指南。鼎信通达为客户提供全方位的技术支持，如有问题，请拨打技术支持热线电话。

☎ +86 755 61919966

🌐 www.dinstar.cn

✉ support@dinstar.com

注意：本文档用于为设备安装提供简明快捷的操作指导；
更详细的参数说明和配置向导请参照相关用户手册。

包装清单

包装箱包含以下配件，如果发现有任何配件遗失，请及时联系客服服务中心。

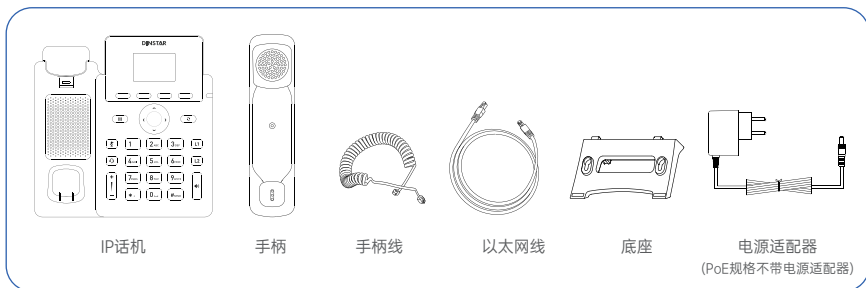

注意：G240系列话机包括下列型号：G240/G240P，G240-W。其中，PoE规格需另购电源适配器。

硬件介绍

G240系列高清语音IP话机的主要硬件组成部分包括液晶界面和键盘，如下图所示：

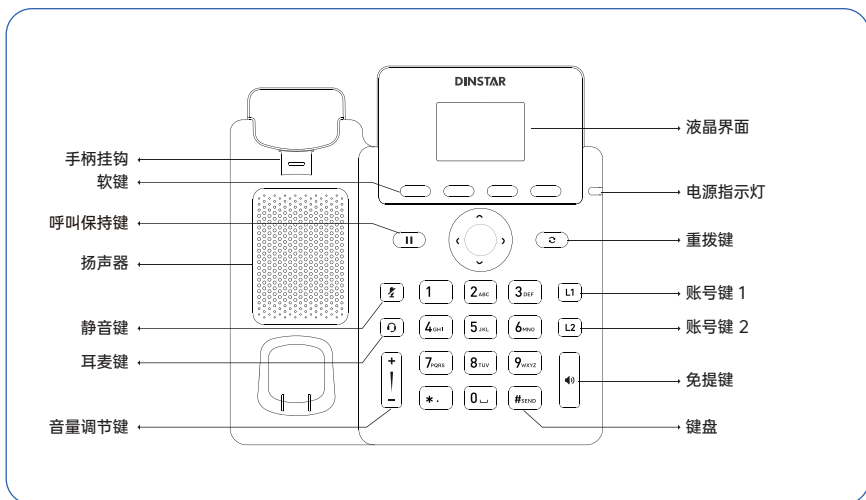

液晶界面	显示通话、默认账号、消息、软键、时间、日期和其他相关信息。
电源指示灯	指示话机电源连接状态和其他一些特征状态： · 当接到来电时，指示灯快闪； · 当有未接来电或收到语音信息/短消息时，指示灯慢闪。
账号键	用于激活SIP账户和配置多种功能。
软键	话机液晶界面显示四个软键对应的功能名称，用户可以按对应的软键完成操作。
键盘	提供数字、大小写字母和其它特殊字符的输入
霍尔感应卡簧	从手柄架上拿起手柄，线路连接。 将手柄放回手柄架，断开连接。

安装话机

安装底座，如下图所示：

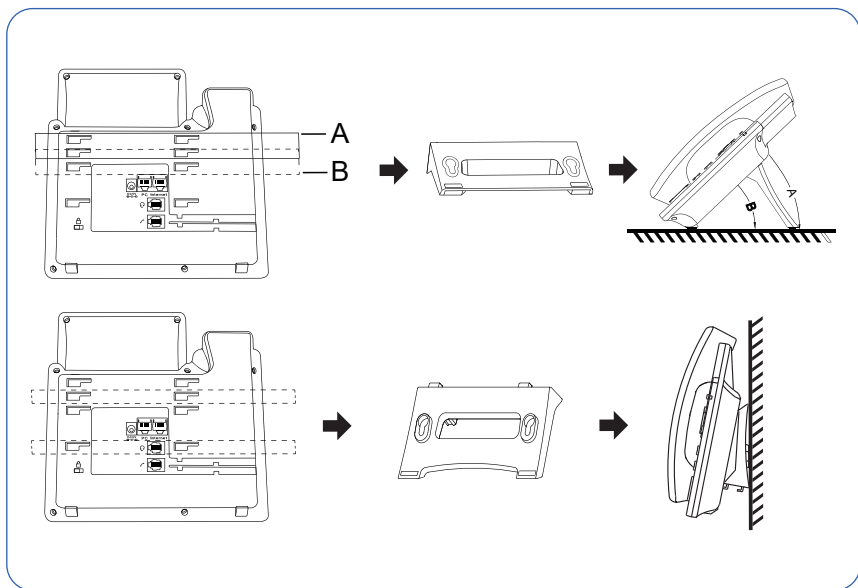

连接手柄、耳麦（可选）、网络和电源，如下图所示：

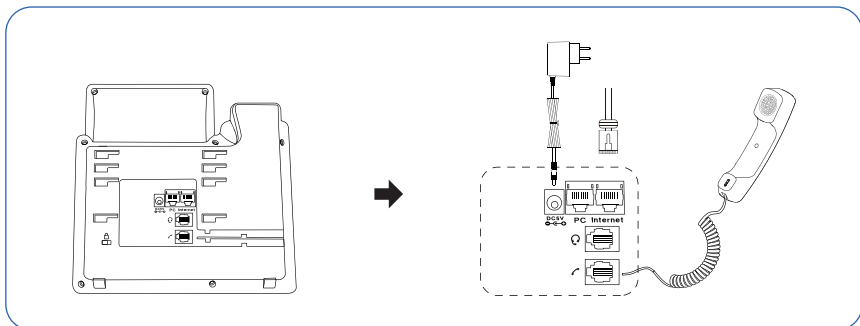

部分型号话机Internet接口支持POE供电(仅支持IEEE802.3af标准)

说明：连接PC和耳麦为可选项。

启动

在话机连接上网络和电源后，话机自动启动。启动完成后，话机能正常使用。你可以通过Web界面或话机界面对话机进行配置。

配置话机

通过话机界面配置话机

您可以通过话机界面上的液晶界面和键盘执行呼叫任务或对话机进行基本配置。

网络配置

DHCP：话机默认通过DHCP服务器获取网络配置，例如：IP地址、子网掩码、网关和DNS服务器。

静态IP地址：如果话机无法通过DHCP服务器获取网络配置，则需要手动配置IP地址、子网掩码、网关、首选DNS服务器和备选DNS服务器。

IP规划：由网络技术服务提供商提供。

(1) 在话机空闲时，按“菜单”软键，依次选择“设置→高级设置”，输入默认密码admin@123#，选择“网络→LAN设置”，按“进入”软键。



(2) 选择“IPv4”后，如果选择“IPv4静态设置”，则需输入IP地址、子网掩码以及网关地址。如果选择“拨号上网”，则需输入PPPoE账户的用户名和密码。IPv6的配置与上述操作类似。

(3) 按下“保存”软键，网络相关配置完成。

账号配置

(1) 或者在话机空闲时，按“菜单”软键，依次选择“设置→高级设置”，输入默认密码 admin@123#，选择“账号”，按“进入”软键。

(2) 选择其中一个账户配置相关账号信息，以下为所涉及参数的解释：

启用状态：按  或  来启用或禁用该账号；

标签：显示在话机液晶界面上的账号标签，用于识别该账号；

显示名称：呼出号码时，显示在对方话机上的名称；

注册名：由网络技术服务提供商提供（必填）；

用户名：由网络技术服务提供商提供（必填）；

密码：由网络技术服务提供商提供（必填）；

SIP服务器：由网络技术服务提供商提供（必填）；

SIP端口：由网络技术服务提供商提供（必填）。

说明：如需要了解更多关于账号参数的信息，请参考对应型号的用户手册。

通过Web界面配置话机

访问Web界面

(1) 在话机空闲时，依次选按“菜单→状态”查看话机的IP地址；

(2) 打开电脑上的网页浏览器，在地址栏里输入话机的IP地址(例如https://192.168.11.110)，按电脑键盘的“Enter”键；

(3) 在登录界面的用户名输入框中输入“admin”，密码输入框中输入“admin@123#”，点击“登录”。

说明：首次登录需要修改密码。

网络配置

点击“网络→基本”，配置LAN口模式，IPv4和IPv6信息，以及PPPoE信息。如有其他业务配置需求，请点击“网络→高级”，配置LLDP、本地RTP、VPN等信息。如有其它网络需求，例如：TR069、SNMP、VLAN、QoS、802.1x，选择页面上对应的菜单项。

账号配置

(1) 点击“账号→基本”，配置账号的基本信息。请参考“通过话机界面配置话机”章节了解账号参数信息。

(2) 点击“账号→高级”，配置DTMF、热线、会议、以及与账号有关的呼叫信息。

(3) 点击“账号→语音编解码”可以配置通话时使用的语音编解码。

基本功能

拨打电话

使用手柄：

- (1) 拿起手柄；
- (2) 输入号码，按“发送”软键。

使用免提：

- (1) 在手柄挂上的状态下，按 ；
- (2) 输入号码，按“发送”软键。

使用耳麦：

- (3) 连接好耳麦，按  激活耳麦模式；
- (4) 输入号码，按“发送”软键。

说明：在通话过程中，你可以通过按耳麦键、免提键或拿起手柄切换通话模式。耳麦模式需要事先连接好耳麦。

接听电话

使用手柄

拿起手柄直接接听电话。

使用免提

按  接听电话。

使用耳麦：

连接好耳麦，按  接听电话；

说明：您可以通过按“拒绝”软键拒接来电。

挂断电话

使用手柄：

放回手柄挂断或按“结束”软键。





使用免提：

按  或按“结束”软键。



使用耳麦

按“结束”软键。

重拨

- (1) 按话机左边第一个软键（默认功能为“历史”），液晶界面显示历史通话记录，按  或  切换已拨电话、已接电话、未接来电、前转来电和所有通话，按  或  选择想要重拨的号码，按话机左边起第四个软键（默认功能为“拨打”）或拿起话机手柄，电话呼出。
- (2) 空闲时按重拨键  直接拨打最近通话的号码。

静音或者取消静音

- 在通话过程中，按 ，启用静音模式，对方将无法听到你的声音。
再次按  取消静音。



通话保持和恢复

保持通话

在通话中，按  或“保持”软键。

恢复通话:

如果只有一路通话被保持，按  或“恢复”软键。

如果有各路电话被保持，按  或  选择要恢复的通话，按  或“恢复”软键。

通话转接

- (1) 在通话过程中，按“转移”软键，当前的通话被保持；
- (2) 输入您要转接到的号码；
- (3) 再次按“转移”软键，即可实现通话转接。

呼叫转移

(1) 在话机空闲时，按“菜单”软键，依次选择“功能→呼叫前转”。

(2) 选择配置启用三种类型的呼叫转移：

无条件转移：话机的所有来电，将被无条件自动转移到指定的号码。

遇忙转移：当话机忙时，来电将被转移到指定的号码。

无应答转移：当话机在指定的响铃时间内无应答时，来电将被转移到指定的号码。

(3) 在目标号码配置你希望转移到的号码，如果选择启用无应答转移，在无应答响铃时间设置一个时间数值，以确定呼叫转移前等待的响铃时间。

(4) 按“保存”软键保存以上操作。

五方会议

(1) 在双方通话的条件下，按“新建”软按键，创建新的呼叫，呼叫第三方；



(2) 在第三方接听来电后，按“会议”软按键，组成三方会议；

(3) 组成三方会议后，再按“会议”软按键，这时可以看到软按键的变化，再点击“新建”软按键就可以呼叫第四方；

- (4) 在第四方接听来电后，按“会议”软按键，组成四方会议；
- (5) 重复上述两步即可创建五方会议，当会议结束后，按“结束”软键，五方会议结束。

快速拨号

设置快速拨号键：



- (1) 当话机空闲时，按“菜单”软键，依次选择“功能→可编程软键→线路键”；
- (2) 按  和  选择一个线路键，再按“进入”软键；
- (3) 按“切换”软键，从“类型”当中选择“速拨”，在“值”输入框内输入一个用于快速拨号的号码。
- (4) 按“保存”软键保存以上操作。

使用快速拨号键：

按快速拨号键自动呼出预设的速拨号码。

热线

设置热线号码：

- (1) 当话机空闲时，按“菜单”软键，依次选择“设置→高级设置”，输入密码admin@123#；
- (2) 按“账号”后选择具体某一账号，再按“进入”软按键；
- (3) 按  和  找到“热线开启”选项，按“切换”软按键选择“启用”，在“热线号码”输入框内输入一个热线号码；
- (4) 在“热线超时”输入框内输入热线延时时间，有效数值为0至5，默认值为4；
- (5) 按“保存”软键保存以上操作。

使用热线：

拿起手柄或按  ，话机自动呼出预设的热线号码。

语音信息：

当收到新的语音信息时，电源指示灯慢闪红色，液晶界面提示“新语音信息”，并显示语音信息图标。

查听语音留言：

- (1) 按“菜单”软键，依次选择“信息→语音信息→语音留言查看”，选择账号，按“连接”软键。
- (2) 根据语音提示查听语音信息。





DND

启用免打扰：

在话机空闲时，按免打扰软键，或按“菜单”软键，依次选择“功能→免打扰”，启用免打扰功能并完成相关配置。

自定义话机

历史记录

(1) 在话机空闲时，按“历史”软键，液晶界面显示历史通话记录，然后按  或  切换已拨电话、已接电话、未接来电、前转来电和所有通话，按  或  滚动历史记录。

(2) 选择列表中的任意条目，您可以进行如下操作：

按“拨打”软键拨打电话；

按“删除”软键删除选中的条目。

按“选项”软键，您可以进行如下操作：

选择“查看详情”查看条目的详细信息；

选择“新建联系人”添加条目到本地联系人；

选择“加入黑名单”添加条目到黑名单；

选择“加入白名单”添加条目到白名单；

选择“删除所有”删除列表中的所有条目。

联系人

添加联系人：



(1) 在话机空闲时，按“菜单”软键，依次选择“电话簿→本地电话簿→所有联系人”；

(2) 按“添加”软键添加联系人；

(3) 在姓名区域输入联系人姓名，在相应的区域输入联系人号码。

删除联系人：

(1) 在话机空闲时，按“菜单”软键，依次选择“电话簿→本地电话簿→所有联系人”；

(2) 按  或  选择要删除的联系人，选择“选项”软键，选择删除；

(3) 液晶界面弹出“删除这个联系人？”警告，按“确认”软键确定删除该联系人。

音量调节



在通话过程中，按  调节手柄/免提/耳麦的接收音量。

在通话空闲或响铃时，按上述相同按键调节响铃的音量；

您也可以按“菜单”软键，依次选择“设置→基本设置→音量设置”，调节通话音量、信号音量、麦克风音量、按键音量以及铃声音量。

铃声

(1) 在话机空闲时，按“菜单”软键，依次选择“设置→基础设置→铃声设置”；

(2) 按  或  选择您想要的铃声，按“保存”软键保存操作。

■ 常见故障问题处理

DHCP获取不到IP

- A. 检查话机与交换机的物理连接端口：确保话机和交换机连接的是 Internet 口，如接入的是 PC 口，请改接到 Internet 口。
- B. 在话机界面检查网络获取方式：依次进入 **【菜单】--【设置】--【高级设置】--【网络】--【LAN设置】** 检查话机的网络设置，确认 IP 获取方式为“动态获取（DHCP）”。

无法访问Web界面

- A. 检查设备的PC端口和计算机的网络端口之间的连接，确保网络连接正常。
- B. 在话机上依次选按“菜单→状态”查看并核对话机 IP 地址，检查浏览器输入设备的IP地址是否正确。
- C. 在话机界面依次进入 **【菜单】--【设置】--【高级设置】--【网络】--【网页服务】**，确认“网页访问类型”未被设置为“禁用”。
- D. 若处于局域网内，确保本机 IP 与网络中其他设备不存在冲突。

SIP账户注册失败

- A. 在浏览器中登录管理界面，导航至 **【账号】--【基本】**，检查对应注册账号的SIP服务器IP与端口是否与注册服务器一致，并核对 SIP 账号的注册名与密码是否与对端服务器提供的数据相符。
- B. 检查IP话机和服务器之间网络是否通，在浏览器中登录管理界面，导航至 **【网络】--【诊断】** 下使用Ping指令Ping SIP服务器IP地址，检查话机与SIP服务器之间网络连通性。

呼叫不通问题

- A. 在话机界面通过号码显示状态检查话机账号注册状态：绿色表示已注册，红色表示未注册，或在浏览器中登录管理界面，导航至 **【账号】--【基本】** 检查话机的对应SIP账号是否注册失败或者掉线。
- B. 在浏览器中登录管理界面，导航至 **【网络】--【诊断】** 下使用Ping指令测试网络稳定性，确保网络没有异常丢包丢数据现象。
- C. 检查SIP服务器端是否做了号码变换等相关系列相关业务配置操作或限制。
- D. 确认目的号码是否存在、未注册或开启了免打扰功能。

恢复出厂设置

- A. 在话机界面依次进入 **【菜单】--【设置】--【高级设置】--【恢复出厂设置】**，按“确认”软键确认恢复出厂。
- B. 在浏览器中登录管理界面，导航至 **【维护/升级】--【升级】**，找到“恢复出厂配置”，点击“提交”。
- C. 在话机关机状态下，同时按住“*”与“#”键，然后接通电源，直到设备开始恢复出厂设置。



DINSTAR

深圳鼎信通达股份有限公司

地址：广东省深圳市南山区西丽街道兴科一街国际创新谷
一期1栋A座18楼